

INFORMATION PRODUIT

| | |
|----------------|--------------|
| Date | 02/12/2019 |
| Numéro version | V0 |
| Référence | 683 391 07E5 |
| Désignation | MAXTER H4S |



MAXTER H4S



Le **MAXTER H4S** est un **motoculteur professionnel** qui répondra aux attentes des utilisateurs les plus exigeants lors d'un usage intensif.

Le **moteur Honda de 389 cm³** est le compromis idéal entre poids et puissance.

Les différentes solutions techniques en font une machine **robuste, fiable et facile d'utilisation** :

- **Blocage de différentiel** au guidon
- **Freins** indépendants
- Système d'embrayage **EHS**
- **2 prises de force** (indépendante et synchronisée)
- **Boîte de vitesse en fonte d'aluminium** : 4 vitesses avant + 1 marche arrière
- Ensemble des commandes au **guidon réglable en hauteur et en déport**

INFORMATION PRODUIT

| | |
|----------------|--------------|
| Date | 02/12/2019 |
| Numéro version | V0 |
| Référence | 683 391 07E5 |
| Désignation | MAXTER H4S |



CARACTERISTIQUES TECHNIQUES

Moteur

| Marque | Type - Norme | Modèle | Cylindrée (cm ³) | Puissance (ch/kw) | Soupapes en tête |
|---|------------------|--------|------------------------------|-------------------|-----------------------|
| Honda | 4 Temps - Euro 5 | GX 340 | 389 | 10,8 / 8 | Oui |
| Carburant | | | | | Essence |
| Capacité du réservoir de carburant (L) | | | | | 6,1 |
| Type de filtre à air | | | | | Mousse + bain d'huile |
| Démarrage | | | | | Manuel |

Transmission

| | | | | | |
|---|--|--|--|--|-------------------------|
| Type (huile) | Carter fonte d'aluminum, engrenages à bain d'huile (15W40) | | | | |
| Embrayage | Multidisques à sec avec commande EHS | | | | |
| Inverseur | Oui | | | | |
| Vitesse (km/h) | 4 vitesses avant : 1,2/2,4/3,6/7,9 | | | | |
| Roues de 6,5-80x12 (moteur à 3600 tr/min) | | | | | 1 vitesse arrière : 2,8 |
| Blocage de différentiel | Oui, levier de commande au guidon | | | | |

Prise de force

| | | | | | |
|---|---|--|--|--|--|
| Système de fixation | Quick-Fit | | | | |
| Sens de rotation (prise de force principale) | Horaire en poste normal (anti-horaire en poste inversé) | | | | |
| Vitesse de rotation (tr/min) | 540/900 + 1 vitesse synchronisée avec l'avancement | | | | |
| Type et nombre de cannelures | Infos à venir | | | | |
| Commande | Au guidon | | | | |

Poste de travail

| | | | | | |
|---------------------------|--|--|--|--|--|
| Guidon | Ajustable en hauteur et en déport - Système d'amortissement des vibrations | | | | |
| Inversion de poste | Oui | | | | |

Roues

| | | | | | |
|------------------------|---|--|--|--|--|
| Type | 6,50-80x12 | | | | |
| Moyeux | A vis | | | | |
| Masses de roues | 2x25kg | | | | |
| Freins | Indépendant sur chaque roue, commande au guidon | | | | |

Fraise (en option)

| | | | | | |
|-----------------------------------|---------------------------|--|--|--|--|
| Largeur de travail (cm) | 80 | | | | |
| Profondeur de travail (cm) | 6 positions jusqu'à 16 cm | | | | |
| Diamètre des fraises (cm) | 32 | | | | |
| Régime fraise (tr/min) | 278 | | | | |
| Nombre de fraises | 6 | | | | |
| Type de couteaux (nombre) | Labour, acier 6 mm (24) | | | | |

Autres

| | | | | | |
|--|-------|--|--|--|--|
| Chape d'attelage, diamètre d'axe/hauteur (mm) | 18/80 | | | | |
| Poids de la cellule avec roues de 6,50-80x12 (kg) | 180 | | | | |

Logistique (cellule)

| | |
|------------------------|-----|
| Poids brut (kg) | 140 |
| Longueur (cm) | 120 |
| Largeur (cm) | 65 |
| Hauteur (cm) | 98 |

EAN



INFORMATION PRODUIT

| | |
|----------------|--------------|
| Date | 02/12/2019 |
| Numéro version | V0 |
| Référence | 683 391 07E5 |
| Désignation | MAXTER H4S |



MAXTER H4S

Le **moteur HONDA 4 temps GX 340 de 389 cc** se distingue par sa haute performance en terme de couple et de puissance fournie.

La **disposition des soupapes en tête (OHV)** permet des économies de carburant et une plus grande autonomie de travail.



Commande d'embrayage EHS (Ergonomic Handling System) permet de réduire les efforts et de simplifier les commandes pour l'utilisateur.

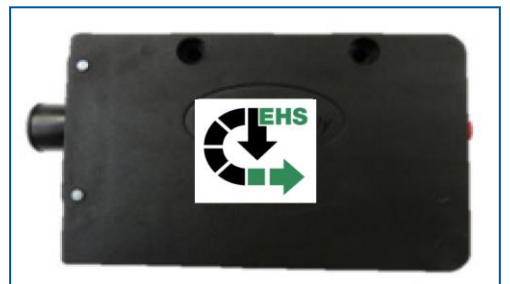

Boîte de vitesses à bain d'huile avec boîtier en fonte d'aluminium et engrenages à vis sans fin, synonymes de fiabilité et de longévité.

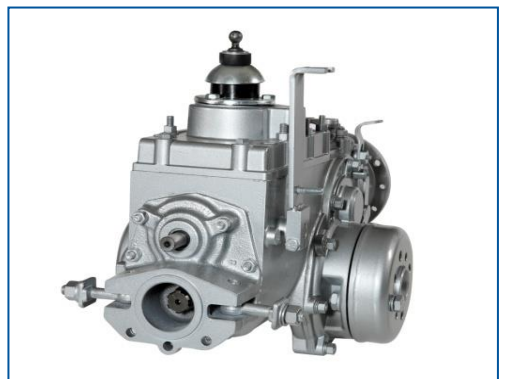

INFORMATION PRODUIT

| | |
|----------------|--------------|
| Date | 02/12/2019 |
| Numéro version | V0 |
| Référence | 683 391 07E5 |
| Désignation | MAXTER H4S |



MAXTER H4S

Demi-arbres renforcés avec réducteurs intégrés offrant une meilleure transmission du couple sur tous types de surfaces.

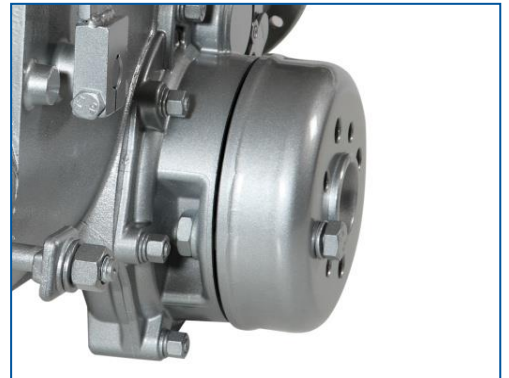

4 vitesses en marche avant + 1 en marche arrière aussi bien en poste normal qu'en poste inversé.



Levier de blocage différentiel au guidon.

Le différentiel transfère le couple moteur aux deux roues tout en **facilitant les manoeuvres** (virages, demi-tours).

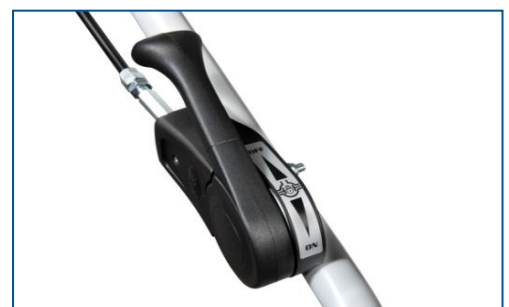

INFORMATION PRODUIT

| | |
|----------------|--------------|
| Date | 02/12/2019 |
| Numéro version | V0 |
| Référence | 683 391 07E5 |
| Désignation | MAXTER H4S |



MAXTER H4S

Deux prises de force : une indépendante possédant 2 vitesses et une synchronisée avec la vitesse d'avancement.

Commande de **sélection des vitesses** de rotation accessible **depuis le guidon**.

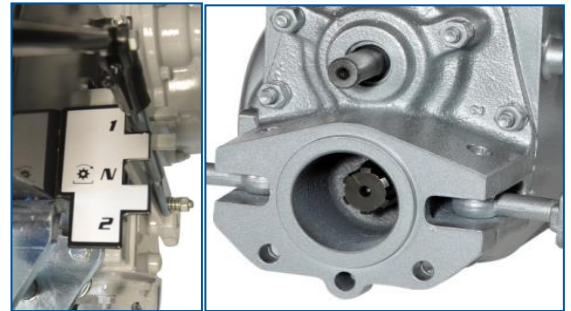

Le **guidon est réglable** en hauteur sur 7 positions et en déport sur 3 positions.

Il est **réversible à 180°** ce qui permet l'utilisation des outils frontaux ainsi qu'un gain de place lors du rangement et du transport.

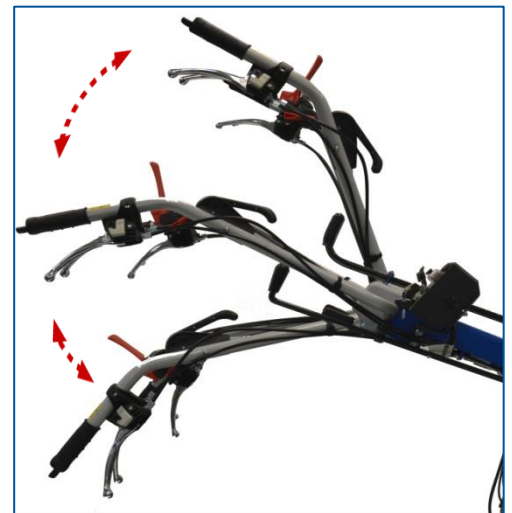

Freins et commandes indépendants pour faciliter les manoeuvres.

Verrouillage des freins pour immobiliser le motoculteur facilement même en pente.



INFORMATION PRODUIT

| | |
|----------------|--------------|
| Date | 02/12/2019 |
| Numéro version | V0 |
| Référence | 683 391 07E5 |
| Désignation | MAXTER H4S |



MAXTER H4S

Equipements de série

Roues agraires 6,50-80x12
Réf.69209078

Masses de roues 2x25kg
Réf.69209077

Masse avant 12 kg
Réf.1977230

Moyeux à vis
Réf.69209105

Le système de liaison "**Quick-Fit**" permet de **fixer rapidement et sans outils** les différents équipements sur la prise de force. (sarclofraise, barre de coupe, etc...).

Réf.1977319



INFORMATION PRODUIT

| | |
|----------------|--------------|
| Date | 02/12/2019 |
| Numéro version | V0 |
| Référence | 683 391 07E5 |
| Désignation | MAXTER H4S |



MAXTER H4S

Equipements en option

Sarclofraise 80 cm, 6 fraises Ø 320 mm

Réf.69219094

Montage type "Quick-Fit"



Roue de transport pour sarclofraise.

Réf.1977100



Moyeux 5 positions

Réf.1888600



Attelage universel

Réf.1977332



Brabant 1/2 tour 7"

Réf.1977530

Brabant 1/4 tour 7"

Réf.1976580



INFORMATION PRODUIT

| | |
|----------------|--------------|
| Date | 02/12/2019 |
| Numéro version | V0 |
| Référence | 683 391 07E5 |
| Désignation | MAXTER H4S |



MAXTER H4S

Equipements en option

Kit barre de coupe 115 cm et nez de faucheuse pro à bain d'huile
Réf.1977110



Barre de coupe ESM 122 cm
Réf.67320188

Barre de coupe ESM 142 cm
Réf.67320186

Barre de coupe ESM 163 cm
Réf.67320208



Masse d'équilibrage pour nez de faucheuse
Réf.70326340



Faucheuse rotative TS 750
Réf.1926432



INFORMATION PRODUIT

| | |
|----------------|--------------|
| Date | 02/12/2019 |
| Numéro version | V0 |
| Référence | 683 391 07E5 |
| Désignation | MAXTER H4S |



MAXTER H4S

Equipements en option

Herse rotative ZIP 750

Réf.1977385



Semoir pour ZIP 750

Réf.1977384



Broyeur à fléaux TR 650 A

Réf.1926431



Débroussailleuse rotative MDS 700

Réf.1979339



INFORMATION PRODUIT

| | |
|----------------|--------------|
| Date | 02/12/2019 |
| Numéro version | V0 |
| Référence | 683 391 07E5 |
| Désignation | MAXTER H4S |



MAXTER H4S

Equipements en option

Enfouisseur de pierre MWX 66

Réf.1977390



Lame Bull frontale 100 cm

Réf.1977125



Remorque REM 500

Réf.1966957



Chaînes à neige croisillons 6,50-80x12

Réf.1888742



INFORMATION PRODUIT

| | |
|----------------|--------------|
| Date | 02/12/2019 |
| Numéro version | V0 |
| Référence | 683 391 07E5 |
| Désignation | MAXTER H4S |



MAXTER H4S

Dimensions (mm)

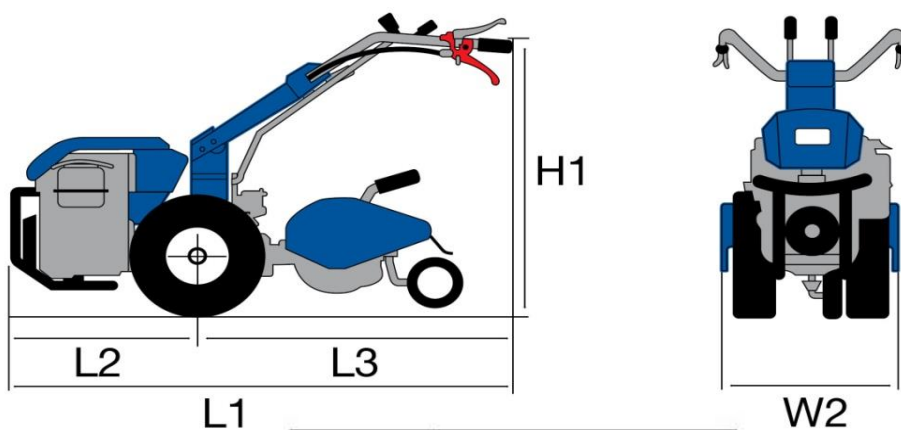

| | |
|----|----------|
| L1 | 2180 |
| L2 | 730 |
| L3 | 1450 |
| H1 | 600-1300 |
| W2 | 600-900 |

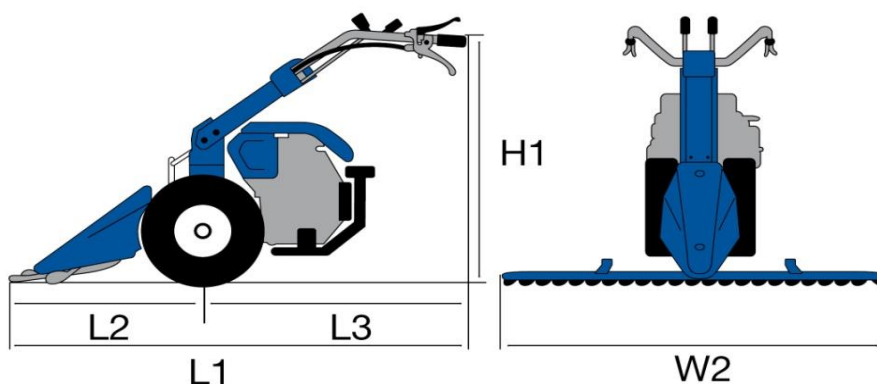

| | |
|----|-----------|
| L1 | 2185 |
| L2 | 1125 |
| L3 | 1060 |
| H1 | 700-1300 |
| W2 | 1150-1600 |

INFORMATION PRODUIT

| | |
|----------------|--------------|
| Date | 02/12/2019 |
| Numéro version | V0 |
| Référence | 683 391 07E5 |
| Désignation | MAXTER H4S |



MAXTER H4S

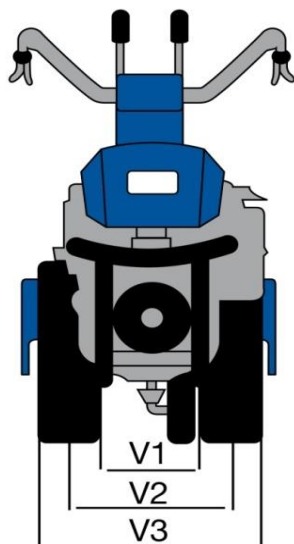

Roues 6,5/80x12 (largeur de roue = 15,5 cm)

**Si voile de jante décalé ajouter 13 cm à V1, V2, V3
Si utilisation des masses de roues ajouter 9 cm à V3**

Avec moyeux coulissants 5 positions

| Position moyeux | 1 | 2 | 3 | 4 | 5 |
|-----------------|------|------|------|------|------|
| V1 (cm) | 52 | 60 | 64 | 68 | 72 |
| V2 (cm) | 67,5 | 71,5 | 75,5 | 79,5 | 83,5 |
| V3 (cm) | 83 | 87 | 91 | 95 | 99 |

Avec moyeux à vis

**Si voile de jante décalé ajouter 13 cm à V1, V2, V3
Si utilisation des masses de roues ajouter 9 cm à V3**

| Position moyeux | Largeur minimum | Largeur maximum |
|-----------------|-----------------|-----------------|
| V1 (cm) | 50,5 | 72,5 |
| V2 (cm) | 66 | 88 |
| V3 (cm) | 81,5 | 103,5 |

INFORMATION PRODUIT

| | |
|----------------|--------------|
| Date | 02/12/2019 |
| Numéro version | V0 |
| Référence | 683 391 07E5 |
| Désignation | MAXTER H4S |



MAXTER H4S

Equipements disponibles en option

| | | |
|----------|---|---|
| 69219094 | Sarclofraise 80 cm 6 fraises Ø 320 mm | Fixation par Quick-Fit |
| 1977100 | Roue de transport pour sarclofraise | |
| 1888600 | Moyeux réglables 5 positions | |
| 1977332 | Attelage universel | |
| 1976579 | Billonneuse 2 soc réglable 5" | |
| 1977530 | Brabant 1/2 tour 7" | |
| 1976580 | Brabant 1/4 tour 7" | |
| 1976570 | Butteur maraîcher 4 réglages | |
| 1976578 | Cadre butteur double rangs réglable | |
| 1977540 | Herse 15 dents avec roue de transport | |
| 1976756 | Parroir à allée 70 cm | |
| 1976550 | Cultivateur canadien 5 dents flexibles écartement par glissière | Nécessite Attelage universel 1977332 |
| 1976555 | Cultivateur canadien 5 dents flexibles écartement par vis | |
| 1976560 | Cultivateur canadien 5 dents rigides écartement par vis | |
| 1976562 | Cultivateur canadien dents flexibles + rouleau | |
| 1977110 | Barre de coupe 115 cm + nez de faucheuse (mécanisme à bain d'huile) | Fixation par Quick-Fit, nécessite masse d'équilibrage |
| 67320188 | Barre de coupe ESM 122 CM | |
| 67320186 | Barre de coupe ESM 142 CM | Nécessite l'adaptateur 1977352 |
| 67320208 | Barre de coupe ESM 163 CM | |
| 70326340 | Masse d'équilibrage 8KG | |
| 1977352 | Adaptateur pour barre de coupe ESM | |
| 1926432 | Faucheuse rotative TS 750 | |
| 1926431 | Broyeur à fléaux TR 650 A | Fixation par Quick-Fit |
| 1979339 | Débroussailleuse rotative MDS 700 | |
| 1977390 | Enfouisseur de pierres MWX 66 | Fixation par Quick-Fit nécessite contre poids balancier 1977478 |
| 1977385 | Herse rotative ZIP 750 | |
| 1977384 | Semoir pour ZIP 750 | |
| 1977473 | Contre poids balancier | 4 plaques de 9,5 kg |
| 1977125 | Lame bull frontale 100 CM | Fixation par Quick-Fit |
| 1926430 | Fraise à neige LS800 | Fixation par Quick-Fit |
| 1888742 | Chaines à neige croisillons 6,50-80x12 | |
| 1966957 | Remorque REMS 500 | Nécessite attelage 1866966 |